

# CSBC-S

## 縞板天板作業台

ALINCO  
総合カタログ

作業台カタログ



ALINCO

### 1段の作業台にも手すりを新常識に

現場での安全意識の高まりのニーズにこたえて、アルインコでは業界初1段作業台用手すりをラインナップします。

工場などの作業の安全性の向上をサポートします。

#### 01 使用シーンに合わせたカスタマイズ

●三方手すり ●正面付片手すり ●片手すり

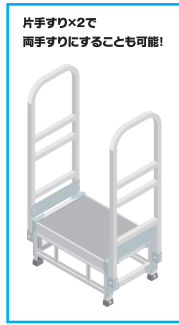

#### 02 受注生産ではなく在庫品

受注生産ではなく在庫品の為、必要な現場にすぐにお届けが可能です。

#### 03 豊富なサイズバリエーション

様々な天板サイズに対応した手すりのバリエーション。



### 三方手すりセット + CSBC-158WS

三方手すりセット …………… CSBT□□FL  
正面付片手すりセット …… CSBT□□CL  
片手すりセット …………… CSBTS□□L

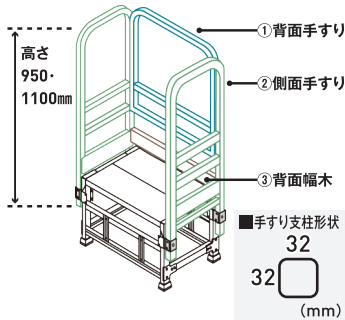

①背面手すり  
(CSBTB2L/CSBTB3L/  
CSBTB4L/CSBTB5L)



②側面手すり  
(CSBTS14L/CSBTS16L)  
プラケット×2



③背面幅木  
(CSBTH2/CSBTH3/  
CSBTH4/CSBTH5)



④手すり支柱(CSBTL13)  
プラケット×1



手すりの高さは  
**950mm**・  
**1100mm**の  
2段階で  
調整できます。



#### 三方手すりセット



#### 正面付片手すりセット



#### 片手すりセット



セット品番	適用機種	質量(kg)	本体価格(円)	税込価格(円)
CSBT154FL	CSBC-125S/135S	6.1	80,000	88,000
CSBT164FL	CSBC-126S/136S/146S	6.3	80,000	88,000
CSBT166FL	CSBC-126WS/13WS/156S	7.1	80,000	88,000
CSBT184FL	CSBC-128S/138S/158S	6.7	80,000	88,000
CSBT186FL	CSBC-128WS/138WS/158WS	7.5	85,000	93,500
CSBT114FL	CSBC-121S/131S/151S	7.1	90,000	99,000
CSBT116FL	CSBC-121WS/131WS/151WS	7.9	92,000	101,200

セット品番	適用機種	質量(kg)	本体価格(円)	税込価格(円)
CSBT154CL	CSBC-125S/135S	4.6	58,000	63,800
CSBT164CL	CSBC-126S/136S/146S	4.8	60,000	66,000
CSBT166CL	CSBC-126WS/13WS/156S	5.2	60,000	66,000
CSBT184CL	CSBC-128S/138S/158S	5.2	62,000	68,200
CSBT186CL	CSBC-128WS/138WS/158WS	5.6	62,000	68,200
CSBT114CL	CSBC-121S/131S/151S	5.6	64,000	70,400
CSBT116CL	CSBC-121WS/131WS/151WS	6.0	64,000	70,400

セット品番	適用機種	質量(kg)	本体価格(円)	税込価格(円)
CSBTS14L (片手すりの品番)	CSBC-123S/125S/126S/ 128S/121S/133S/135S/ 136S/138S/131S/146S/ 158S/151S	2.2	30,000	33,000
	CSBC-123WS/126WS/ 128WS/121WS/133WS/ 13WS/138WS/131WS/ 156S/158WS/151WS			
CSBTS16L (片手すりの品番)	CSBC-123WS/126WS/ 128WS/121WS/133WS/ 13WS/138WS/131WS/ 156S/158WS/151WS	2.6	32,000	35,200

# 1段 CSBC-S 綯板天板作業台

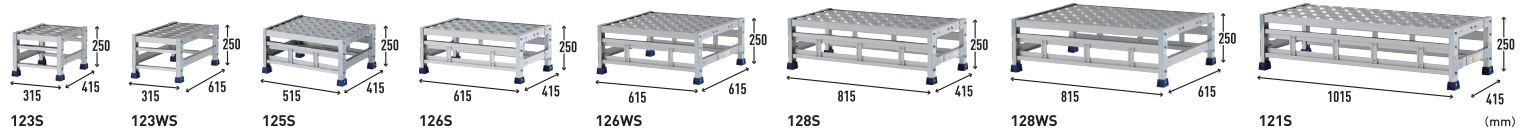

型式	CSBC-123S	CSBC-123WS	CSBC-125S	CSBC-126S	CSBC-126WS	CSBC-128S	CSBC-128WS	CSBC-121S
天板有効幅(mm)	300		500	600		800		1000
天板奥行(mm)	400	600	400	400	600	400	600	400
質量(kg)	4.0	5.1	5.3	5.9	7.6	7.2	9.3	8.4
本体価格(円)	39,000	44,000	41,000	43,000	48,000	55,000	76,000	68,000
税込価格(円)	42,900	48,400	45,100	47,300	52,800	60,500	83,600	74,800

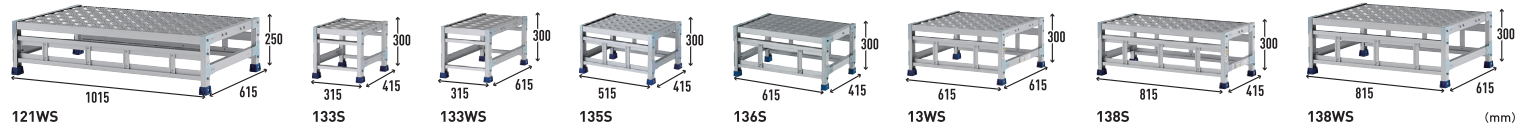

型式	CSBC-121WS	CSBC-133S	CSBC-133WS	CSBC-135S	CSBC-136S	CSBC-13WS	CSBC-138S	CSBC-138WS
天板有効幅(mm)	1000	300		500	600		800	
天板奥行(mm)	600	400	600	400	400	600	400	600
質量(kg)	11.0	4.1	5.2	5.4	6.0	7.7	7.3	9.4
本体価格(円)	89,000	39,000	46,000	42,000	43,000	50,000	56,000	77,000
税込価格(円)	97,900	42,900	50,600	46,000	47,300	55,000	61,600	84,700

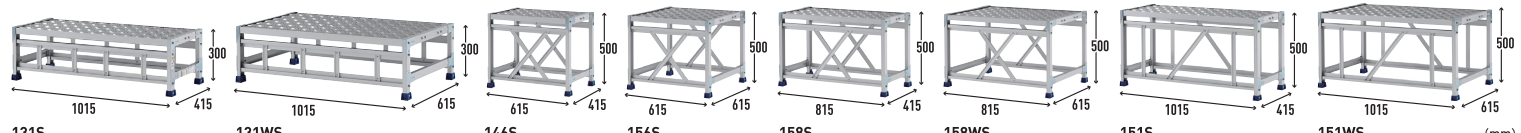

型式	CSBC-131S	CSBC-131WS	CSBC-146S	CSBC-156S	CSBC-158S	CSBC-158WS	CSBC-151S	CSBC-151WS
天板有効幅(mm)	1000		600		800		1000	
天板奥行(mm)	400	600	400	600	400	600	400	600
質量(kg)	8.5	11.1	6.5	8.2	7.8	9.9	9.0	11.6
本体価格(円)	70,000	90,000	50,000	68,000	64,000	77,000	74,000	92,000
税込価格(円)	77,000	99,000	55,000	74,800	70,400	84,700	81,400	101,200

## その他オプション

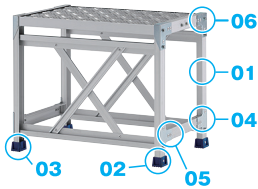

- 01 簡易アウトリガー
- 02 アンカー取付金具
- 03 アジャスター
- 04 背面キャスター
- 05 マグネット付キャスター
- 06 ステンレス製連結金具
- 07 作業台用チェーン

### 01 簡易アウトリガー



型式	SKL2STB
適用機種	CSBC146S・156S・158S・158WS・151WS (天板高さ500mm以上)
質量(kg)	0.8
セット内容	2個1セット
本体価格(円)	17,000
税込価格(円)	18,700

### 02 アンカー取付金具



型式	CSB AN1
質量(kg)	0.36
主な材質	アルミ
本体価格(円)	7,000
税込価格(円)	7,700

- アンカーボルトは入っていません。
- 工事、設置はお客様にてお願いします。
- 4個セット/アンカー用穴φ12

### 03 アジャスター



型式	CSB AJ1
質量(kg)	0.74
主な材質	スチール・樹脂(ゴム)
本体価格(円)	19,500
税込価格(円)	21,450

- あらかじめ31mm天板高さが上がります。
- 4個セット/アンカー用穴φ12

### 04 背面キャスター



型式	CSB KC15G
質量(kg)	0.66
主な材質	ステンレス・樹脂(ゴム)
本体価格(円)	12,000
税込価格(円)	13,200

- 2個セット/キャスターφ75

### 05 マグネット付キャスター

磁力により簡単に安全な昇降が可能に!



型式	CSBMC2N (ノーマル)	CSBMC2S (ストロング)
本体価格(円)	25,000	
税込価格(円)	27,500	

- 2個1セット
- 適用機種はお問い合わせください。

### 06 ステンレス製連結金具

錆びや腐食に強いステンレス製連結金具

● 部品内容



スパーサー×2 連結金具×4

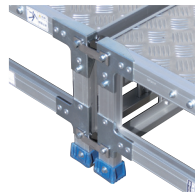

連結例



型式	CSB AT1S
主な材質	ステンレス
本体価格(円)	18,700
税込価格(円)	20,570

- スパーサーはアジャスター装着時の横連結時のみ使用。
- 連結した状態で持ち運ばないでください。

# アルインコ株式会社

住宅機器事業部

〒541-0043

大阪府大阪市中央区高麗橋4-4-9 淀屋橋ダイビル

E-mail : juki@alinc.co.jp <https://www.alinc.co.jp>